

www.toldospacheco.com

2008



Motores con interruptor
Motores de seguridad
Motores via radio
Kit patio guias
Central Sol viento
Reloj programador
Módulos de ampliación



Tarifa general motorización y automatismos

Venta exclusiva al profesional



Casa fundada en 1971

Motor Pulsador

Para punto recto



**Motor Blue Garda 15/17
(Con interruptor)**

unidad.
184 €

**Motor Blue Ocean 15/17
(Con interruptor y manivela de seguridad)**

unidad.
380 €

Para b.invisible



**Motor Blue Garda
(Con interruptor)**

Hasta 5 metros B.Garda 40/17	Superior 5 metros B.Garda 50/12
---------------------------------	------------------------------------

unidad.	unidad.
252 €	284 €

**Motor Blue Ocean
(Con interruptor y manivela de seguridad)**

Hasta 5 metros B. Ocean 40/17	Superior 5 metros B. Ocean 50/12
----------------------------------	-------------------------------------

unidad.	unidad.
430 €	450 €

Interruptores adicionales



Interruptor con caja de superficie

unidad.
30 €

Conexiones de montaje

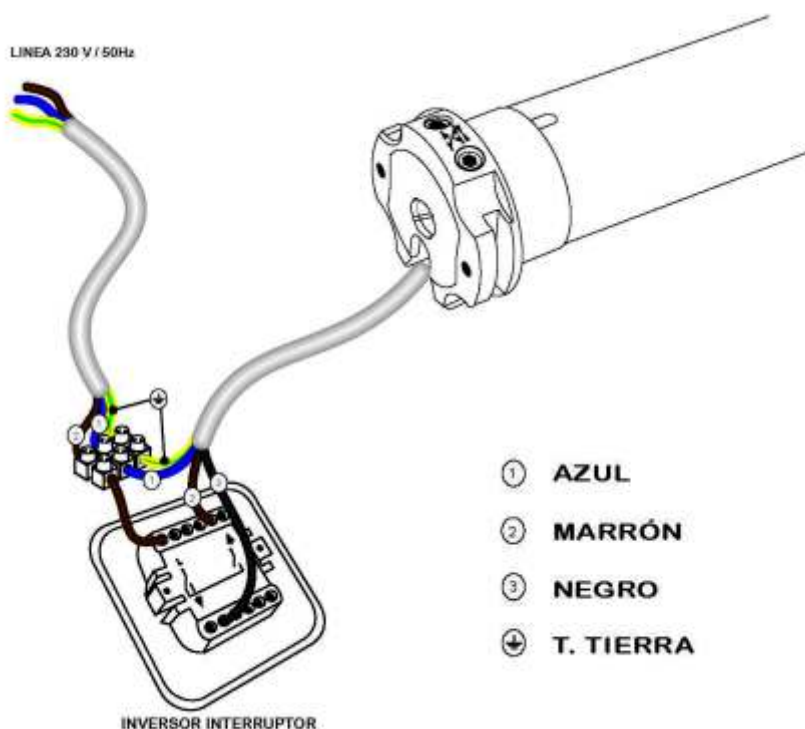

Teléfono de asistencia técnica y garantía; 966 969 024

Motor mando a distancia

Para punto recto



Para p.recto cofre



Motor WAVE 15/17
(Con mando a distancia y fin de carrera electrónico)

unidad.
420 €

Único compatible con captor sol viento SUNTEC

Hasta 5 metros WAVE 40/17	Superior 5 metros WAVE 50/12
------------------------------	---------------------------------

Para b.invisible



Para b. inv. cofre



Motor WAVE
(Con mando a distancia y fin de carrera electrónico)

unidad.
460 €

unidad.
480 €

Único compatible con captor sol viento SUNTEC

Todos nuestros motores incluyen en el precio sus interruptores y casquillos de arrastre correspondientes.

Interruptores adicionales



Mando a distancia emisor para un solo motor

unidad.
70 €

Mando a distancia emisor para dos a cinco motores

unidad.
120 €

Conexiones de montaje

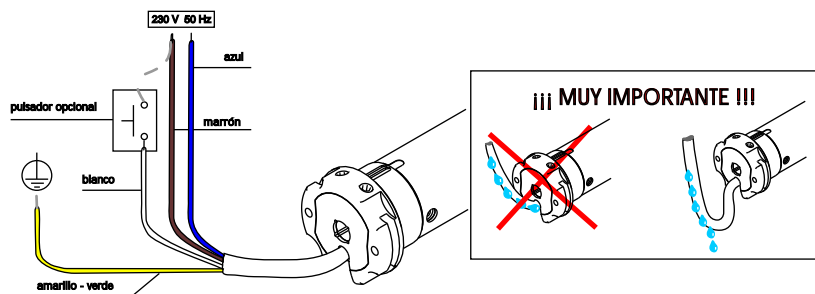

MEMORIZACIÓN DEL PRIMER EMISOR

Esta operación se puede realizar solamente cuando el motor es nuevo o se ha realizado una cancelación total de la memoria del motor.
T1: Primer emisor a memorizar.

Durante esta fase, para evitar interferencias, alimentar un sólo motor

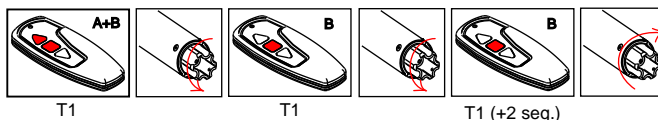

REGULACIÓN DE APERTURA

Una vez regulado el final de carrera de cierre, llevaremos el toldo hasta la posición de apertura manteniendo pulsado el botón de bajada del emisor. Es posible usar el botón subida/bajada para regular con precisión la posición de apertura para regular con precisión la posición de apertura. Una vez situado el toldo en el final de carrera de apertura, fijaremos la posición de apertura manteniendo pulsada la tecla de stop (+/- 2seg) hasta que el motor nos realice una rotación en subida.
T1. Emisor ya memorizado

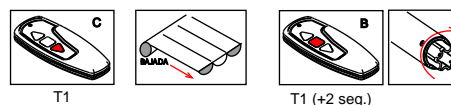

MEMORIZACIÓN DE OTROS EMISORES

Es posible memorizar hasta 15 emisores monocanal incluido el sensor luz/viento. El canal global del emisor multicanal (multicontrol) no puede ser utilizado como sexto canal.
T1. Emisor ya memorizado TN. Emisor a memorizar

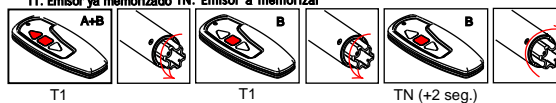

CANCELACIÓN DE UN EMISOR

Es posible cancelar individualmente todos los emisores memorizados. En el momento en que se cancela el último, el motor vuelve a las condiciones iniciales.
TN. Emisor a cancelar

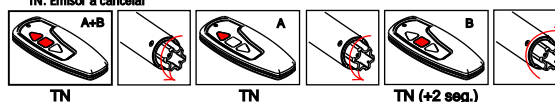

REGULACIÓN DE LOS FINALES DE CARRERA

REGULACIÓN DE CIERRE

Una vez memorizado el emisor, será obligatorio comenzar por la regulación del final de carrera de cierre, para que el motor funcione correctamente.
Para regular el final de carrera de cierre recogeremos el toldo hasta la posición de cierre (en los toldos tipo 'cofre' mantendremos pulsado hasta que el motor pare solo).

Nota:

- si el toldo está completamente cerrado, primero se deberá bajar el toldo unos 20cm.
- para bajar el toldo, será, tal vez, necesario utilizar el botón de subida, porque el correcto sentido de rotación será identificado sólo después de haber memorizado la posición de cierre.

Una vez situado el final de carrera en la posición correcta, lo fijaremos manteniendo pulsada la tecla de stop hasta que el motor nos realice una rotación en bajada.
Tn. Emisor ya memorizado

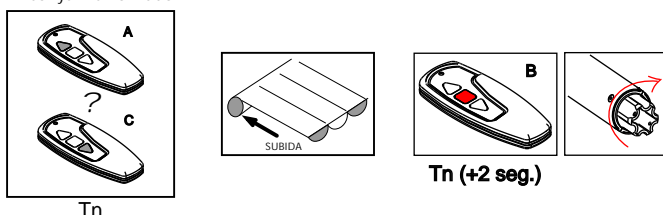

Teléfono de asistencia técnica y garantía; 966 969 024

Motor patio Guías

Junto con el kit de palillera se facilitan instrucciones para el correcto montaje de este sistema

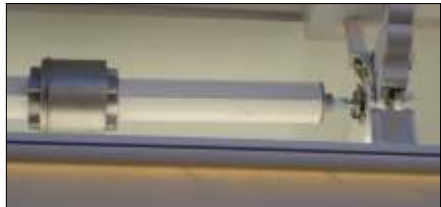
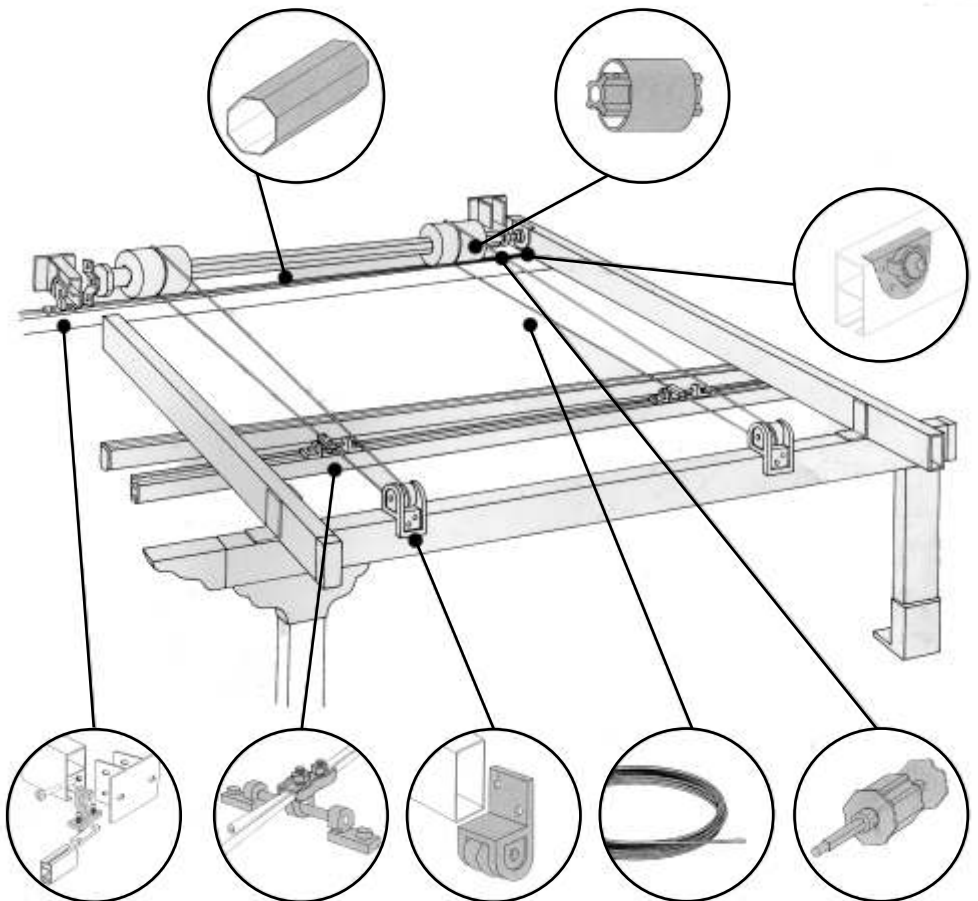

**Kit motorización pérgola
(Con interruptor)**

unidad.
760 €



**Kit motorización pérgola
(Con mando a distancia)**

unidad.
999 €

Automatismos



**Central automatismo
sol-viento-radio**

unidad.
400 €

Compatible únicamente con motor WAVE mando a distancia



**Módulo de
ampliación**

unidad.
99 €

Necesario si son dos o más motores de pulsador.
Para motores WAVE mando a distancia no son necesarios.



**Reloj
Programador**

unidad.
370 €

No compatible con motores WAVE mando a distancia

Condiciones de venta

1º **FORMA DE PAGO;**

Pago al contado. Estos precios no incluyen instalación y serán válidos tanto para materiales adquiridos a Industrias Pacheco directamente al teléfono 926 505038 o a cualquiera de sus distribuidores.

Vicente Pacheco® se reserva el derecho de exigir la totalidad o parte de la cantidad por anticipado en cualquier pedido que lo considere oportuno.

2º **PEDIDOS**

Para evitar posibles equivocaciones, es aconsejable que el pedido sea confirmado por escrito, bien por fax o correo electrónico. La empresa no se hace responsable de posibles errores cometidos en pedidos orales o cursados mediante teléfono.

3º **TRANSPORTE**

Todos los envíos superiores a 1.000 €NETOS viajarán a portes pagados por la agencia que determine **Vicente Pacheco®**. Envíos inferiores a dicha cantidad viajarán a PORTES DEBIDOS por la agencia que determine el cliente.

4º **PRECIOS**

Los precios y descripciones que figuran en la presente tarifa están sujetos a variación sin previo aviso del coste de las materias primas.

El I.V.A. no está incluido en el precio.

5º **RESERVA DE PROPIEDAD.**

De todas las ventas realizadas, **Vicente Pacheco®** se reserva el derecho de propiedad hasta el pago completo de las mismas.

6º **PLAZOS DE ENTREGA.**

En el momento de efectuar el pedido, **Vicente Pacheco®** podrá facilitar sin compromiso el plazo de entrega previsto. En caso de falta de materias primas o fuerza mayor, **Vicente Pacheco®** queda exento de responsabilidad para el cumplimiento de las fechas acordadas sin que ello justifique la anulación del pedido.

7º **DEVOLUCIONES,**

Vicente Pacheco® no admitirá ninguna devolución que no haya sido previamente notificada y autorizada.



**FABRICA Y OFICINAS; Calle Ruidera, 4
13700 Tomelloso (C/Real)
central@industriaspacheco.com
Tfno 926 505038 Fax 926 506569**



**Delegación Cataluña;
Carrer del Bruc, 52
Tef. y fax; 93 3370325
catalunya@industriaspacheco.com
08901 Hospitalet de Llobregat (Barcelona)**



**Nuevos catálogos
y porters 2007**

www.toldospacheco.com