

www.todosylonas.com

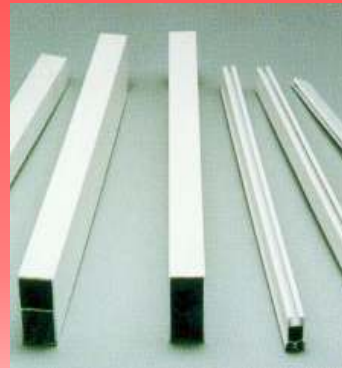

2008

Máquinas
Brazos Invisibles
Accesorios pérgolas
Tacos
Cuerdas
Poleas
Ribetes
Hilos



Tarifa general accesorios

Venta exclusiva al profesional



Casa fundada en 1971

Máquinas



Máquina Normal

Blanca, negra
bronce o plata

Unidad

20 €



Máquina para B.I.

Blanca, negra
bronce o plata

Unidad

22 €



Máquina para cofres

Blanca, negra
o bronce

Unidad

30 €

Nota; Todas las máquinas van con sus tornillos.

Casquillos

Casquillos solo para brazo invisible

	<i>Para tubo de 70</i>	<i>Para tubo de 78</i>
	Juego	Juego
	14 €	20 €

Casquillos para punto recto y telón

	<i>Para tubo de 60</i>	<i>Para tubo de 70</i>	<i>Para tubo de 78</i>
	Juego	Juego	Juego
	6 €	10 €	16 €

Soportes

Soportes fundición

Juego soportes fundición	Soporte fundición intermedio
Blanco, Negro o bronce	Blanco
Juego	Unidad
29 €	35 €

Soportes chapa

Juego soportes chapa	Juego soportes chapa entre paredes	Soporte chapa intermedio
Blanco	Blanco	Blanco
Juego	Juego	Unidad
13 €	13 €	14 €

Brazos de Punto Recto



	Blanco	Negro	Bronce	Plata
<i>Juego Punto Recto 0'80</i>	46,00 €	46,00 €	46,00 €	46,00 €
<i>Juego Punto Recto 0'90</i>	50,00 €	50,00 €	50,00 €	50,00 €
<i>Juego Punto Recto 1'00</i>	60,00 €	60,00 €	60,00 €	60,00 €
<i>Juego Punto Recto 1'20</i>	62,00 €	62,00 €	62,00 €	62,00 €
<i>Juego Punto Recto 1'40</i>	65,00 €	65,00 €	65,00 €	65,00 €
<i>Juego Punto Recto 1'50</i>	67,00 €	67,00 €	67,00 €	67,00 €

	Blanco	Negro	Bronce
<i>Juego Punto recto tensión 0,80</i>	100,00 €	100,00 €	100,00 €
<i>Juego Punto recto tensión 1,00</i>	110,00 €	110,00 €	110,00 €
<i>Juego Punto recto tensión 1,20</i>	120,00 €	120,00 €	120,00 €

NOTA: Los precios se entienden por juegos acompañados de regletas y tornillos

Brazos Stor

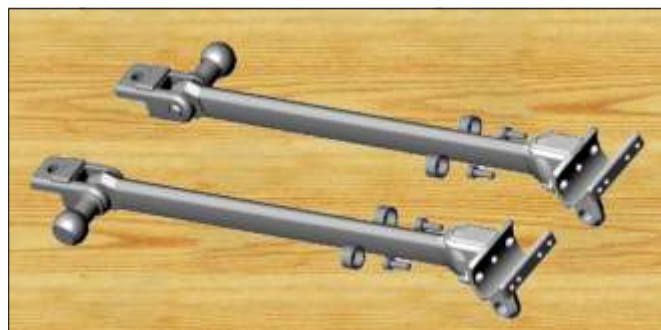

Juego brazo stor de 500 m.m.

Blanco, bronce, plata ó negro

Juego

30 €

NOTA: Los precios se entienden por juegos acompañados de regletas y tornillos

Accesorios Brazo Stor



Juego terminal de faldón derecha/izquierda

Blanco	Bronce
Juego	Juego
18,00 €	18,00 €

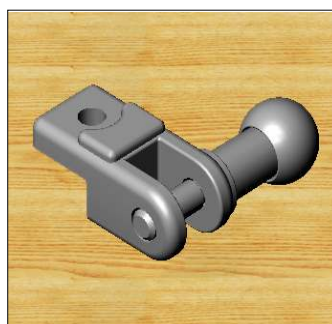

Soporte de barandilla "cangrejo"

Blanco	Bronce
Unidad	Unidad
8,00 €	8,00 €

Manivelas



Pinza Sujeta manivelas

Blanco
unidad.
1,60 €



Se sirven en paquetes de 10 udes.

	Blanca unidad	Negra unidad
Manivela de 1,00 Mt.	14 €	X
Manivela de 1,25 Mt.	15 €	X
Manivela de 1,50 Mt.	16 €	16 €
Manivela de 1,75 Mt.	17 €	17 €
Manivela de 2,00 Mt.	18 €	18 €
Manivela de 2,25 Mt.	19 €	X
Manivela de 2,50 Mt.	20 €	X

Perfiles

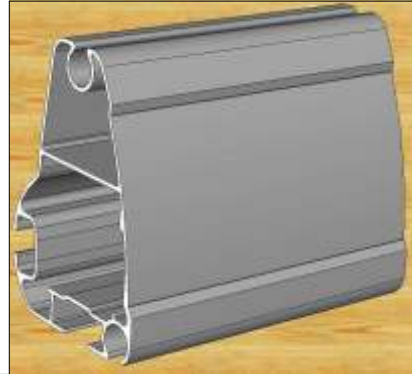

Perfil Faldón " Blanco" (Barras de 4-5-6 y 7 Mts.)	M.L.
	14 €
Perfil Faldón " Blanco" (Cortado a la medida)	M.L.
	22 €

Perfil Faldón Especial " Blanco" (Barras de 6 y 7 Mts.)	M.L.
	30 €
Perfil Faldón Especial " Bronce" (Barras de 7 Mts.)	M.L.
	50 €
Perfil Faldón Especial " Negro" (Barras de 7 Mts.)	M.L.
	50 €

Tubos



Tubo ranurado Galva 60 x 0,7 (Barras de 5,6 y 7 mtrs.) NO SE CORTA A MEDIDA
M.L.
6 €



Tubo ranurado Galva 78 x 1 (Barras de 6 y 7 mtrs.) ESPECIAL (No se corta)
M.L.
14 €



Tubo ranurado Galva 70 x 1 (Barras de 4, 5, 6 y 7 mtrs.)
M.L.
14 €

Tubo ranurado Galva 70 x 1 (Cortado a medida)
M.L.
20 €

Tapas



Juego tapas perfil faldón NORMAL
Blanco
Juego
2,00 €



Juego tapas perfil faldón ESPECIAL
Negro
Juego
2,30 €

Brazo Invisible

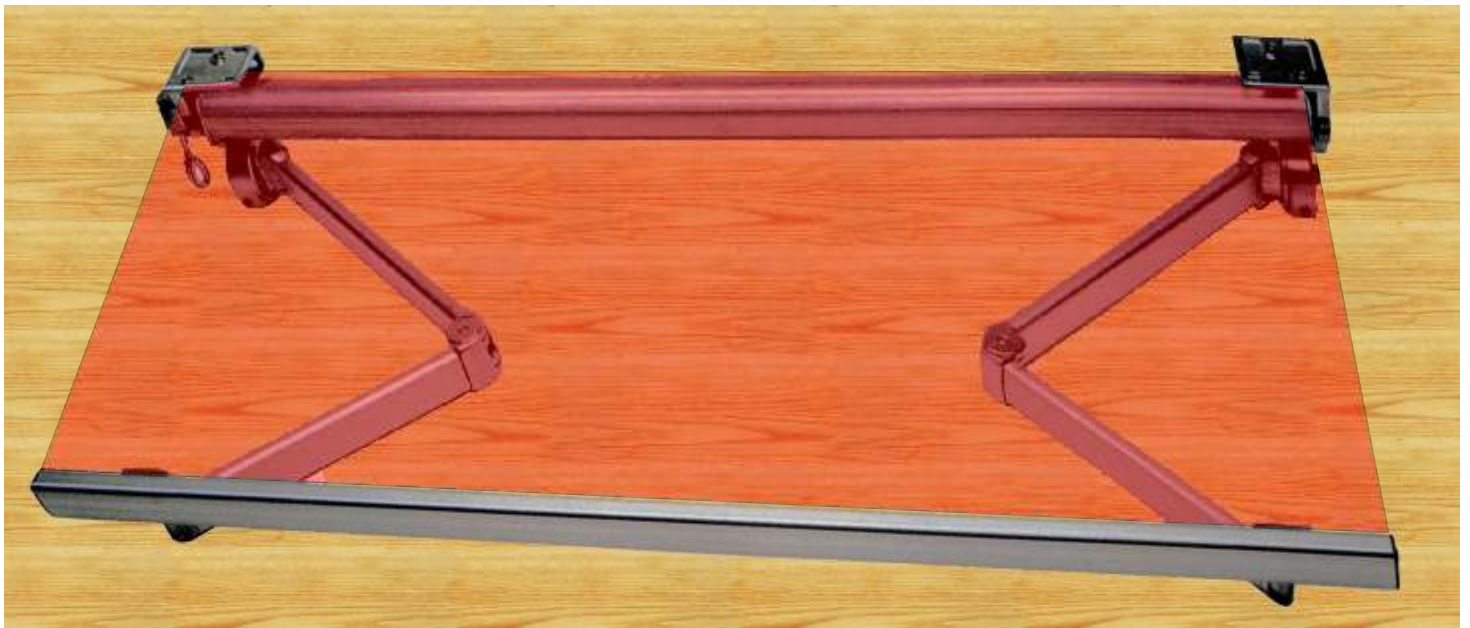



<i>1'25 m.</i>	<i>1'50 m.</i>	<i>1'75 m.</i>	<i>2'00 m.</i>	<i>2'25 m.</i>	<i>2'50 m.</i>	<i>2'75 m.</i>	<i>3'00 m.</i>
240 €	245 €	260 €	270 €	275 €	280 €	285 €	290 €

El juego completo se compone siempre de:
 2 brazos, 2 soportes, 2 pinzas, 1 máquina, 2 regletas y 4 tornillos.
 El precio se entiende lacado blanco. Bronce o negro; 20% incremento

Accesorios Brazo Invisible

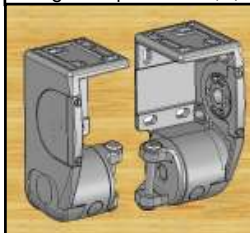
Juego brazos (2)	BRAZO "MI NI "				BRAZO "MAXI "			
	<i>1'25 m.</i>	<i>1'50 m.</i>	<i>1'75 m.</i>	<i>2'00 m.</i>	<i>2'25 m.</i>	<i>2'50 m.</i>	<i>2'75 m.</i>	<i>3'00 m.</i>
	160 €	191 €	195 €	213 €	217 €	221 €	201 €	205 €

Juego soportes (2)	SOPORTES "MI NI "	SOPORTES "MAXI "
	<i>Para brazos de 1,25 m. a 1,75 m.</i>	<i>Para brazos de 2,00 m. a 3,00 m.</i>
	80 €	120 €

Juego pinzas (2)	Para todos nuestros brazos invisibles
	22 €

Máquina especial	Para todos nuestros brazos invisibles
	22 €

Accesorios Cortina Riel Especial

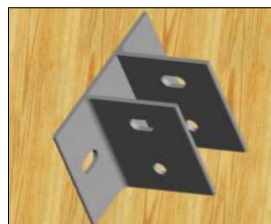

Soporte guía
Blanca
unidad.
14 €

En negro o bronce
aumenta un 20%

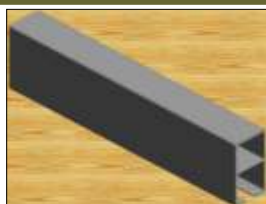

Guía especial 80 x 40
Blanco
ml.
20 €
(Barras de 4, 5, 6 y 7 mts.)



Mini polea para guía especial
Blanco
unidad.
5 €
(Se acompaña "S" de 40)

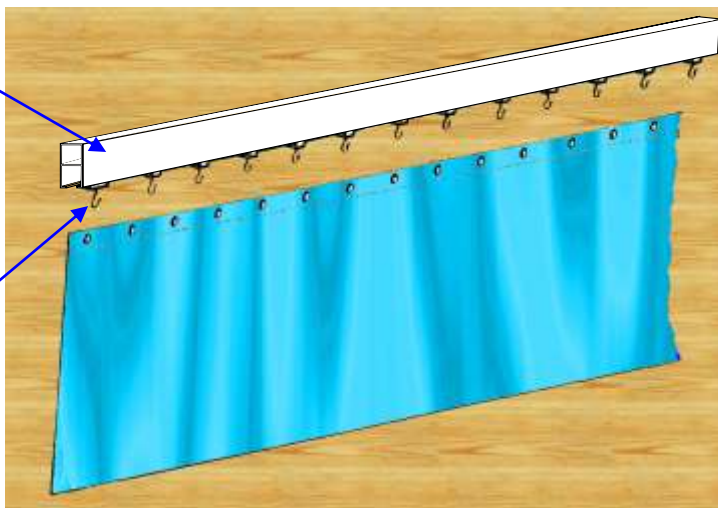

Accesorios Cortina Riel Normal

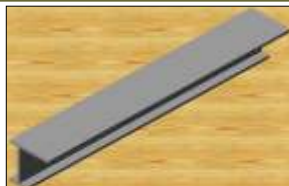

Perfil riel cortina
Blanca
M.L.
8 €
(Barras de 6 metros)

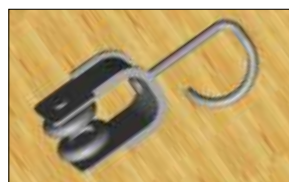

Polea perfil riel
Blanca
Ud.
1,4 €
(Bolsas de 100 Udes)

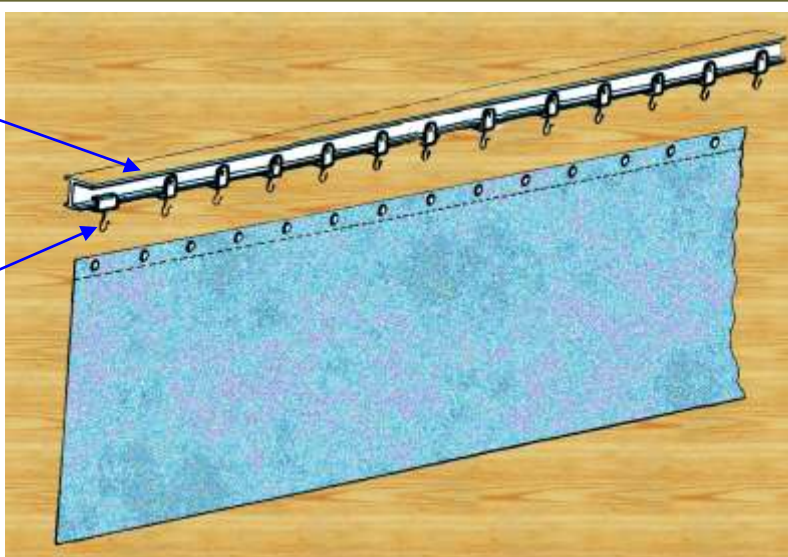

Accesorios Telón Quitavientos



Felpudo guía cortavientos
(Rollos de 100 mtrs.)
Mt.
1,40 €

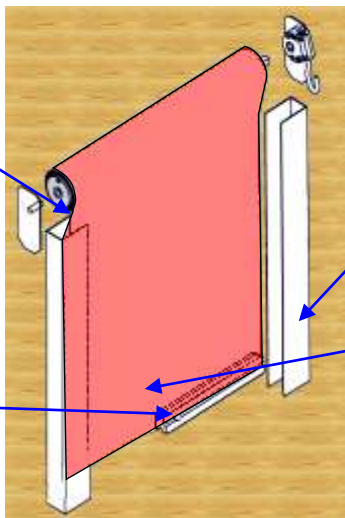

Perfil Guía Cortavientos
(Barras de 5,6 y 7 mts.)
Blanco
ml.
50 €

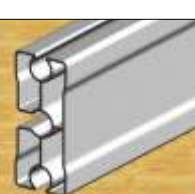

Cerrojillo seguridad
Unidad
14 €

Perfil faldón cortavientos
(Barras de 7 mts.)
Blanco
ML.
15 €



Accesorios capota aluminio



Polea orientable capota n° 3

Unidad	03,30 €
--------	---------



Colgador capota frontal

Unidad	2,40 €
--------	--------



Atacuerdas a pared

Unidad	2,20 €
--------	--------



Goma Capota



M.L.	2,10 €
------	--------



Maquina plegar capota blanca

Unidad	80 €
--------	------

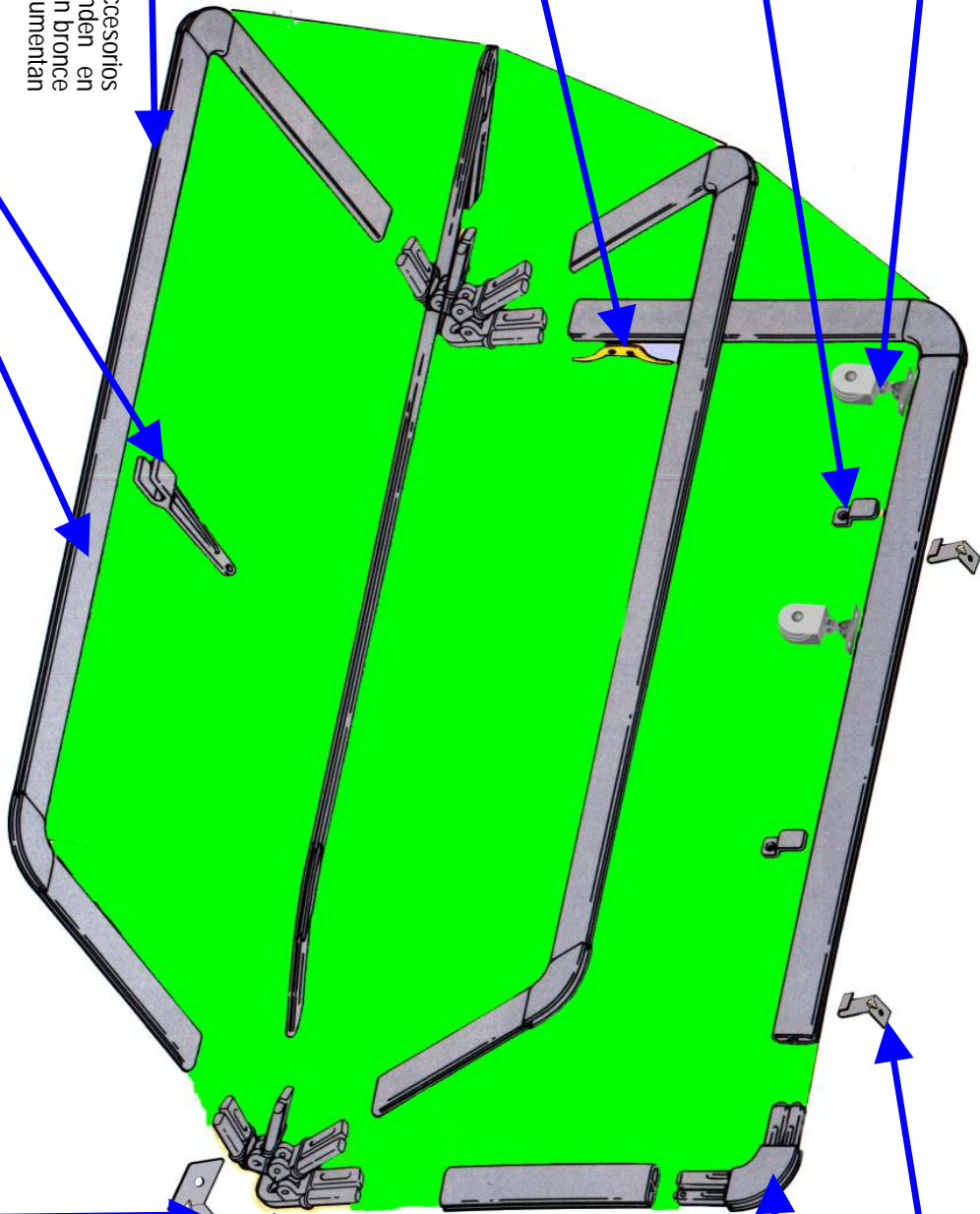
Estos accesorios se entienden en blanco. En bronce o negro aumentan un 20%

Colgante techo entre paredes

Unidad	6 €
--------	-----



Codo capota

Unidad	10 €
--------	------



Bisagra 3 arcos aluminio

Unidad	12,60 €
--------	---------



Bisagra 4 arcos aluminio

Unidad	13,00 €
--------	---------



Bisagra 5 arcos aluminio

Unidad	14,80 €
--------	---------



Soporte entre paredes

Unidad	5,50 €
--------	--------



Tapagrapas decorativo

M.L.	1,70 €
------	--------

Colores tapagrapas

Amarillo	Marron	Verde
Bianco	Azul	Negro
Rojo	Gris	Crema
Granate (10 Colores)	Pojos de 100 mts.	



Perfil capota (barras de 5,80 mts.)

M.L.	8,80 €
------	--------

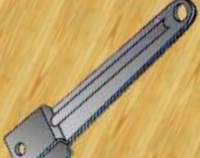

Guia cordón capota

Unidad	6,30 €
--------	--------

Accesorios patios guías



Pecho paloma
Unidad 14,20 €



Soporte Aereo
Unid. 5,20 €



Soporte para guía 80 x 40
Unidad 7,30 €



Guía 80 X 40
M.L. (barras de 4,5 y 7 m.) 13,80 €



Polea toldo doble n.º 4
Unidad 3,20 €



Polea final
Unidad 6 €

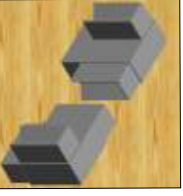

Empalme esquinero regulable
Juego 80 €

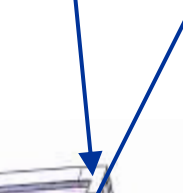

Pisacuerdas toldo
Unidad 4,10 €



Polea móvil
Unidad 6 €



Pallieria
M.L. (barras de 4,5 y 7 mts.) 9 €



Atacuerdas a pared
Unidad 2,20 €

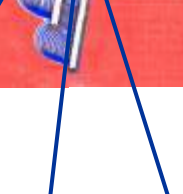

Tapa paillieria
Unidad 1,40 €



Soporte Capitel 1ª con tornillos
Unidad 35 €



Brida Frontal
Unidad 6,20 €

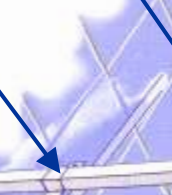

Tapa rectangular de 80 x 40
Unidad 4,20 €



Soporte suelo para Estructura 80 x 40
Unidad 24 €



Esquinero "L"
Unidad 35 €



Tapa paillieria
Unidad 1,40 €



Perfil 80 X 40 (Barras de 5,6 y 7 mts.)
M.L. 24,20 €



Soporte Capitel 1ª con tornillos
Unidad 35 €



Brida Frontal
Unidad 6,20 €



Tapa rectangular de 80 x 40
Unidad 4,20 €



Soporte suelo para Estructura 80 x 40
Unidad 24 €



Esquinero "L"
Unidad 35 €



Tapa paillieria
Unidad 1,40 €

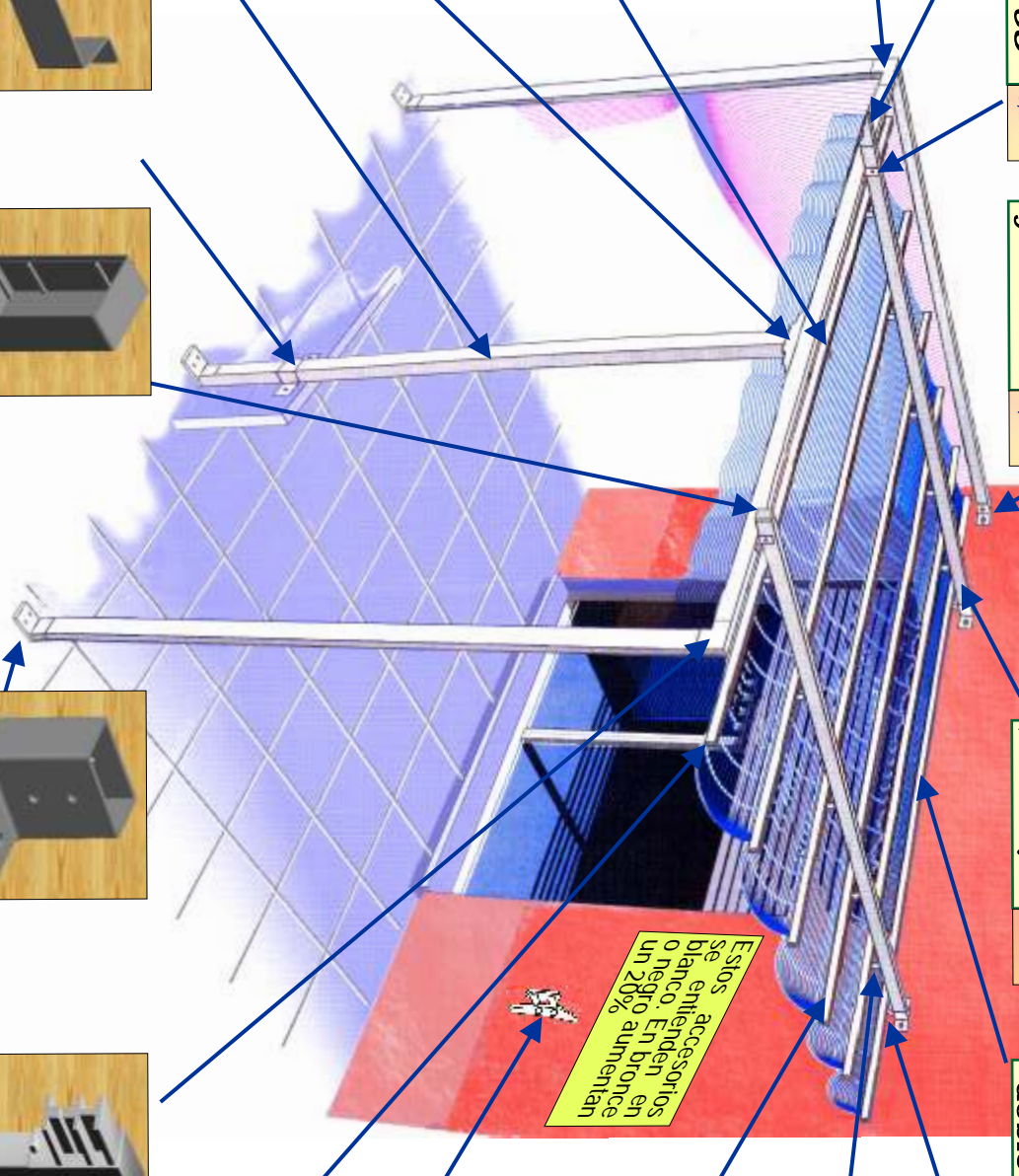

Estos accesorios se entienden en blanco. En bronce o negro. En bronce aumentan un 28%.

Tejadillo P.Recto y B.Invisible

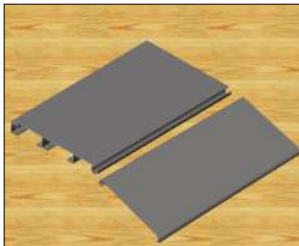

Barras de 5-5,8 y 7

**Conjunto
Tejadillo**

Blanco o bronce

Mt.L.

60 €

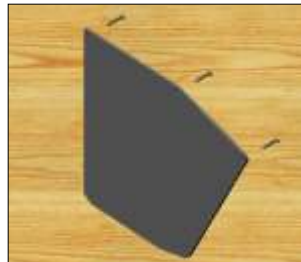

**Tapa
lateral**

Blanco o bronce

Juego

20,00 €



Con
tornillos
y regleta

**Soporte
tejadillo**

Blanco o bronce

Unidad

21,20 €

Tejadillo Patio Guías



Barras de 5-6 y 7

Para cubrir un toldo de más
de 2 metros de salida se
necesitan DOS PERFILES

**Tejadillo
Patio Guías**

Blanco o bronce

Mt.L.

30 €

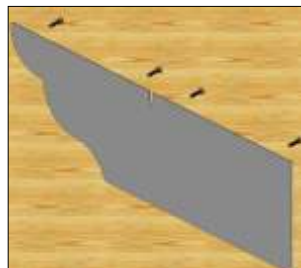

**Tapa
lateral**

Blanco o bronce

Unidad

30,00 €



Sin
tornillos

**Soporte
tejadillo**

Blanco o bronce

Unidad

6,40 €

Tejadillo Punto Recto Forja



**Tejadillo
Normal**

Bronce

Mt. L.

99 €



**Tapas
tejadillo**

Bronce

Juego

98 €

Ollaos



Ollaos nº 24 (Bolsas de 2.000 udes.)	Juego	0,10 €
Ollaos nº 27 (Bolsas de 1.000 udes.)	Juego	0,16 €
Ollaos nº 30 (Bolsas de 1.000 udes.)	Juego	0,23 €
Ollaos nº 30 Para Lonas de piscina (Acero Inoxidable)	Juego	0,49 €

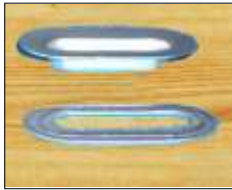

Ollaos Tir
40 X 10
aluminio
(Bolsas de 100 udes.)

Juego
0,80 €



Puentes Tir
nº 25
(Bolsas de 100 udes.)

Unidad
0,80 €

Máquina de ollaos



Troquel Ollaos de golpe nº 24 - 27 y 30

Juego
120 €

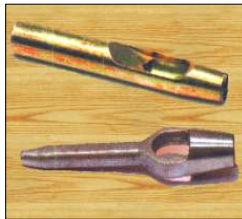

Sacabocados Ollaos nº 24 - 27 y 30

Unidad
30 €



Sacabocados Zapatero con Remachajetes

Unidad
110 €



Máquina Manual (sin troqueles)

Unidad
620 €



TROQUELES SUELTOS

- Troqueles para ollaos nº 24
- Troqueles para ollaos nº 27
- Troqueles para ollaos nº 30

Juego
60 €

Ganchos "S"



GANCHOS "S" DE 20	Unidad	0,06 €
GANCHOS "S" DE 30	Unidad	0,08 €
GANCHOS "S" DE 40	Unidad	0,16 €
GANCHOS "S" DE 50	Unidad	0,20 €
GANCHOS "S" DE 60	Unidad	0,40 €

Galvanizado

Cajas de 100 udes.

Cinta Toldos

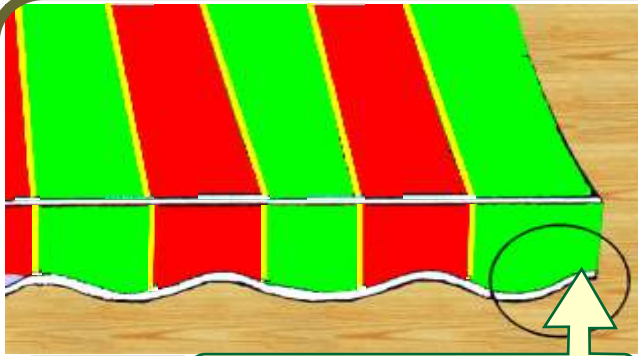

Colores Cinta toldos Plana

Hueso	Amarilla	Marrón	Azul Real	Burdeos	Azul
Cafe	Negra	Salmón	Gris	Verde	Teja
Crema	Cajas de 300 Mt.L. aprox.				

FLECO PARA TOLDOS

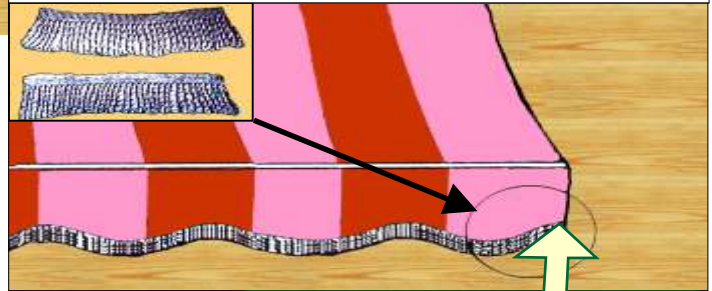

SOLO BLANCA

1 €

Fleco toldos
(Cajas de 250 Mts. aprox.)

ml.	Cinta Toldos Plana (Cajas de 300 Mts. aprox.)
0,60 €	
ml.	Cinta Toldos Plana (Cortada a medida)
0,70 €	
ml.	Cinta Toldos Abierta (Rollos de 125 Mts.) - Restos Colores-
0,70 €	

Hilo para toldos



Disponemos de 10 colores

Bobina

66,00 €

(Bobinas de 5.000 mts.)

BLANCO	VERDE
AMARILLO	NARANJA
OCRE	MARRÓN
NEGRO	GRANATE
AZUL	GRIS

Cuerdas y gomas para toldos



Cuerdas para toldos	Blanca
Cuerda Especial nº 5 (Rollos de 200 mts.)	ML 0,30 €
Cuerda Especial nº 6 (Rollos de 200 mts.)	ML 0,40 €
Cuerda Especial nº 8 Alta tenacidad (Rollos de 100 mtrs.)	ML 0,66 €



Cordón Elástico de Goma 6 m.m. (Rollos de 200 mts.)	Blanco o azul ML 0,82 €
Cordón Elástico de Goma 8,5 m.m. (Rollos de 100 mts.)	ML 0,92 €
Cordón Elástico de Goma 10 m.m. (Rollos de 100 mts.)	ML 2 €

Poleas Toldos



Polea todo metal nº 1

Unidad
6 €

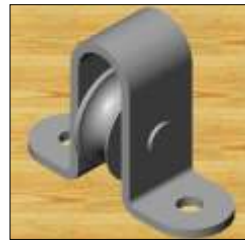

Polea todo metal nº 2

Unidad
6 €



Polea orientable capota nº 3

Unidad
7 €



Polea toldo doble nº 4

Unidad
7 €



Polea tuerca todo metal nº 5

Unidad
3 €

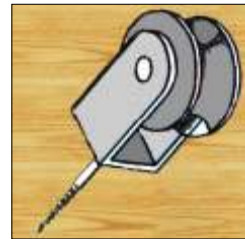

Polea tirafondo todo metal nº 6

Unidad
3 €



Polea simple giratoria nº 7

Unidad
5 €



Polea doble giratoria nº 8

Unidad
6 €



Polea tuerca larga todo hierro

(Cajas de 50 udes.)

Unidad
2 €



Polea tirafondo todo hierro

(Cajas de 50 udes.)

Unidad
2 €

Triangulos

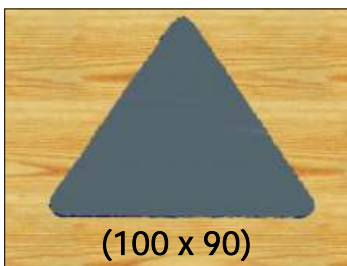

(100 x 90)

Refuerzos Sintetico triangular

unidad.

0,41 €

(Paquetes de 100 udes.)

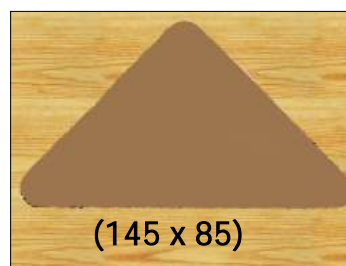

(145 x 85)

Refuerzos Sintetico esquinero

unidad.

0,43 €

(Paquetes de 100 udes.)

Anillas



Anillas Soldadas de 20

unidad.
0,20 €

Envases
Bolsas de
100 y 1000 udes.

Anillas Soldadas de 25

unidad.
0,24 €

Bolsas de
100 y 500 udes.

Anillas Soldadas de 30

unidad.
0,26 €

Bolsas de
100 y 500 udes.

Anillas Soldadas de 70
(especiales para lona pluma de aceituna)

unidad.
0,95 €

Cajas de
25 udes.



Anillas - Llaverito de 26

unidad.
0,15 €

Bolsas de
100 udes.

Anillas - Llaverito de 28

unidad.
0,17 €

Bolsas de
100 udes.

Piquetes



Piquetes Soldados de 20

unidad.
0,19 €

Envases
Bolsas de
100 y 1000 udes.

Piquetes Soldados de 25

unidad.
0,20 €

Bolsas de
100 y 500 udes.

Piquetes Soldados de 30

unidad.
0,23 €

Bolsas de
100 y 500 udes.

Mosquetones



Mosquetones Bombero de 40

unidad.
0,64 €

Envases
Cajas de
100 udes.

Mosquetones Bombero de 50

unidad.
0,82 €

Cajas de
100 udes.

Mosquetones Bombero de 60

unidad.
0,92 €

Cajas de
100 udes.

Mosquetones Bombero de 80

unidad.
0,99 €

Cajas de
100 udes.



Mosquetones de 40 Suelos

unidad.
0,12 €

Envases
Bolsas de
100 y 1000 udes.

Mosquetones de 50 Suelos

unidad.
0,18 €

Bolsas de
100 y 500 udes.

Mosquetones de 60 Suelos

unidad.
0,20 €

Bolsas de
100 y 500 udes.

Mosquetones de 70 Suelos

unidad.
0,23 €

Bolsas de
100 y 500 udes.



Mosquetones de 40 con piquete

unidad.
0,35 €

Envases
Bolsas de
100 y 500 udes.

Mosquetones de 50 con piquete

unidad.
0,40 €

Bolsas de
100 y 500 udes.



Mosquetones de 40 redondo

unidad.
0,30 €

Envases
Bolsas de
100 y 500 udes.

Mosquetones de 50 redondo

unidad.
0,35 €

Bolsas de
100 y 500 udes.

Hebillas y Correas



Hebillas coscojo nº 20

unidad.
0,24 €

Hebillas coscojo nº 25

unidad.
0,30 €

Hebillas coscojo nº 35

unidad.
0,30 €

Hebillas coscojo nº 40

unidad.
0,50 €

(Bolsas de 100 udes.)



Correa sintetica 25 m.m.
Negra o blanca

Metro
2,00 €

(Rollo de 100 Aprox.)



Correa Confeccionada 20 x 25

unidad.
1,70 €

Correa Confeccionada 20 x 35

unidad.
1,80 €

(Bolsas de 10 udes.)

Articulos Varios



Puentes abatibles

Unidad
1 €



Grapa para Malla Sombreo

Unidad
0,85 €



Pegamento especial para lonas de plastico

Unidad
20,70 €



Plástico retráctil 50 ctms. de ancho

Unidad
12,75 €

(Cajas de 6 udes.)



Sujeta Lonas Clips

Unidad
0,20 €

(Bolsas de 2.000 udes.)



Puente para toldo de anillas

Unidad
3,90 €



Ganchos Carroceria

Unidad
1,35 €

(Bolsas de 100 udes.)

Fijaciones Acero



Tacos Tornillo nº 6 Acero	unidad.	1,40 €
Tacos Tornillo nº 8 Acero	unidad.	1,60 €
Tacos Tornillo nº 10 ESPECIAL	unidad.	1,80 €
<i>(Cajas de 50 udes.)</i>		



Tacos Argolla nº 6 Acero	unida d.	1,50 €
Tacos Argolla nº 8 Acero	unidad.	1,80 €
Tacos Argolla nº 10 ESPECIAL	unidad.	2,25 €
<i>(Cajas de 50 udes.)</i>		



Tacos Gancho nº 6 Acero	unidad.	1,50 €
Tacos Gancho nº 8 Acero	unidad.	1,80 €
<i>(Cajas de 50 udes.)</i>		



Tirafondo toldos 7 X 50	unidad.	0,30 €
<i>(Cajas de 100 udes.)</i>		

Fijaciones Piscina



Bolsas de 50 udes.

Tacos de Piscinas

Unidad

2,40 €

Detalle de la fijación

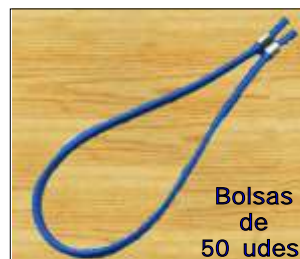
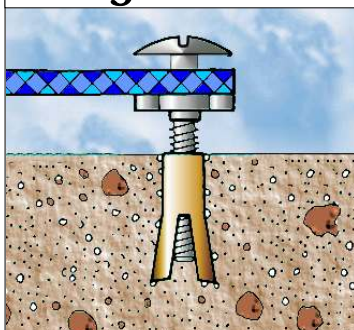

Bolsas de 50 udes.

Tensores para piscinas

Unidad

1,90 €

Fijaciones Químicas



Cartucho mortero de 380 c.c.

Unidad

20,00 €



Pistola para mortero

Unidad

100,10 €



Cánula para Cartucho

Unidad

2,20 €



Tamiz nylon cartucho

Unidad

1,42 €

Macarrón



**Macarrón
para Toldo**

Metro
0,30 €

(Rollo de 300 mts.)

Tensores

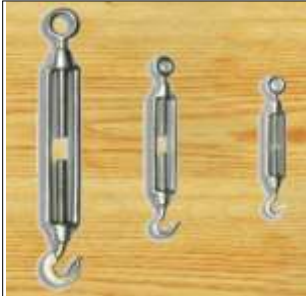

<i>Tensores para Toldos de 5 ctms.</i>	Ud.
	1,60 €
<i>Tensores para Toldos de 6 ctms.</i>	Ud.
	1,75 €
<i>Tensores para Toldos de 8 ctms.</i>	Ud.
	2,05 €

(Cajas de 50 udes.)



**Tensores
para toldos**

(Cajas de 100 udes.)

unidad.
0,60 €

Grapas



**Grapadora
tapicero**

unidad.
155 €



**Grapas
58/10**
(Cajas de 5000 udes.)

Caja
10,10 €

Tijeras



**Tijeras Especiales
profesional**

unidad.
28,00 €



**Tijeras
"Pico Pato"**

unidad.
60 €

Cintas de Amarre



Cinta de amarre 25 m.m.
Cinta de amarre 40 m.m.
Cinta de amarre 50 m.m.

M.L.
1,50 €
M.L.
1,80 €
M.L.
1,90 €

(Rollo de 100 mts.)

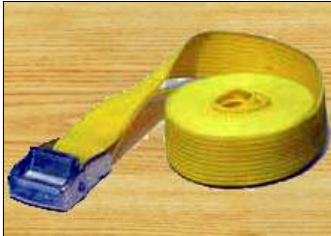

Cinta Hebilla de 2 Mtrs.
(Colores varios)

unidad.
3,40 €

Cinta Hebilla de 3 Mtrs.
(Colores varios)

unidad.
6,00 €

Cinta Hebilla de 4 Mtrs.
(Colores varios)

unidad.
6,60 €

Cinta Hebilla de 5 Mtrs.
(Colores varios)

unidad.
8,20 €

(Nota: por cada metro mas de cinta se aumentan 0,60 €)



Cinta Carraca de 5 Mtrs.

(Ancho de cinta de 30)

Unidad
20 €



Cinta Carraca de 9 Mtrs.

(Ancho de cinta de 50)

Unidad
70 €

Accesorios Cinta de Amarre



Tensor de carraca para cinta de 35 (Trinquete)

unidad.
15 €

Tensor de carraca para cinta de 50 (Trinquete)

unidad.
24 €



Gancho cerrado doble para cinta de 30

unidad.
4 €

Gancho cerrado doble para cinta de 50

unidad.
5 €



Hebilla presión para cinta de 30

Unidad
6,10 €

Cintas Varias



Cinta de 25 para Toldos de Anillas
(Rollo de 100 Mtrs.)

Naranja
ml.
1 €



Cinta tapicero
(Rollo de 50 Mtrs.)

Ocre
ml.
1 €



Cinta Velcro de 25 (Rollo de 25 mts.)
Cinta Velcro de 50 (Rollo de 25 mts.)

Blanco ó Negro
mts.
2,40 €
mts.
4,60 €

Corte Térmico



Máquina de Cortar Lona con Cuchilla

unidad.
300 €



Repuesto Cuchilla

unidad.
80 €

Soldador Manual



Quick
Electronico
con boquilla
de 40 m.m.
1500 w - 230 V

Máquina de Soldar Plástico sin Rodillo

unidad.
800 €



Rodillo para soldar

unidad.
120 €

Disponemos de accesorios, como resistencias y escobillas

Escuadras



Escuadra de 1,50

Unidad
120 €

Condiciones de venta

- 1º **FORMA DE PAGO:**
Pago al contado. Estos precios no incluyen instalación (en caso de necesitarla) y serán válidos para península y Baleares en materiales adquiridos directamente en Industrias Pacheco al 926 505038 o a cualquiera de sus distribuidores repartidos por toda España.
Vicente Pacheco® se reserva el derecho de exigir la totalidad o parte de la cantidad por anticipo en cualquier pedido que lo considere oportuno.
IMPORTANTE: En caso de impago o devolución de efecto, se suspenderá de forma automática cualquier pedido cursado hasta la fecha de dicho impago sin ninguna excepción.
- 2º **PEDIDOS**
Solo se considerarán válidos pedidos llegados a través de fax, correo ordinario, correo electrónico o pedidos de puño y letra del cliente. No se tomarán pedidos telefónicos para evitar posibles confusiones. Le agradeceremos tenga esto en cuenta.
- 3º **TRANSPORTE**
Todos los envíos superiores a 1.000 € NETOS viajarán a portes pagados por la agencia que determine **Vicente Pacheco®**. Envíos inferiores a dicha cantidad viajarán a PORTES DEBIDOS por la agencia que determine el cliente. En las provincias donde Vicente Pacheco, S.L. tenga zona de reparto, la mercancía viajará siempre a portes pagados.
- 4º **PRECIOS**
Los precios y descripciones que figuran en la presente tarifa están sujetos a variación sin previo aviso del coste de las materias primas. El I.V.A. no está incluido en el precio.
- 5º **RESERVA DE PROPIEDAD.**
De todas las ventas realizadas, **Vicente Pacheco®** se reserva el derecho de propiedad hasta el pago completo de las mismas.
- 6º **PLAZOS DE ENTREGA.**
En el momento de efectuar el pedido, **Vicente Pacheco®** podrá facilitar sin compromiso el plazo de entrega previsto. En caso de falta de materias primas o fuerza mayor, **Vicente Pacheco®** queda exento de responsabilidad para el cumplimiento de las fechas acordadas sin que ello justifique la anulación del pedido.
- 7º **DEVOLUCIONES,**
Vicente Pacheco® no admitirá ninguna devolución que no haya sido previamente notificada y autorizada.

Edición y montaje del presente catalogo;
Departamento de Diseño Grafico de V.PACHECO
AÑO 2008

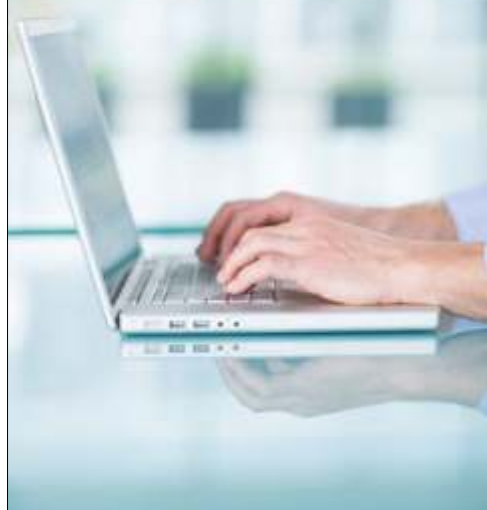



Catálogos y posters 2008

FABRICA Y OFICINAS; Calle Ruidera, 4
13700 Tomelloso (C/Real)
central@industriaspacheco.com
Tfno 926 505038 Fax 926 506569

Delegación Cataluña;
Carrer del Bruc, 52
Tef. y fax; 93 3370325
catalunya@industriaspacheco.com
08901 Hospitalet de Llobregat (Barcelona)

www.toldospacheco.com